

Giha Golvsystem

Information och monteringsanvisning



Före montering!

- Kontrollera så alla detaljer finns med i leveransen.
- Läs noga igenom hela monteringsanvisningen innan du börjar.
- Kontrollera allt material före montering. Montera inget som kan orsaka reklamationer.



Egenskaper & fördelar

Giha Golvsystem utvecklar och producerar golvsystem för både nybyggnation och renovering, med fokus på funktion, kvalitet och miljö. Golvsystemet passar de flesta typer av underlag oberoende av lutning eller ojämnheter.

Giha Golvsystem har få ingående komponenter och inget onödigt konstruktionsmaterial. Nylonskruvarna (benen) skruvas direkt i de förmonterade nylonbussningarna i golvspånskivan, vilket gör det till ett mycket snabbt och enkelt system att bygga.

Även höjjusteringen går snabbt enkelt.

Giha Golvsystem har lösningarna för:

- Installationsgolv för snabb och osynlig installation av rör, kablar m m.
- Ljudisolerade golv med hjälp av patenterad ljudfot som effektivt reducerar ljud.
- Ventilade golv och väggar där mögel, fukt och vissa radonproblem finns.
- Jämna och plana golv vid ojämna eller lutande underlag, t ex gamla industrilokaler och gamla reglade trägolv m m.
- Golvspånskivor som kan levereras med färdigisolerad undersida.

Golvsystemet har extremt låg bygghöjd och egenutvecklade ventilationskanaler som endast bygger 20 mm i höjd. Golvspånskivorna kan dessutom levereras med förmonterad cellplastisolering, 20 - 100 mm. Golven är av mycket hög kvalitet och tål hög belastning. Produktionen av Giha Golvsystemer sker i enlighet med gällande regler och samtliga ingående komponenter kan återanvändas eller återvinnas.

Diplomerade utbildningar och support kan erbjudas.

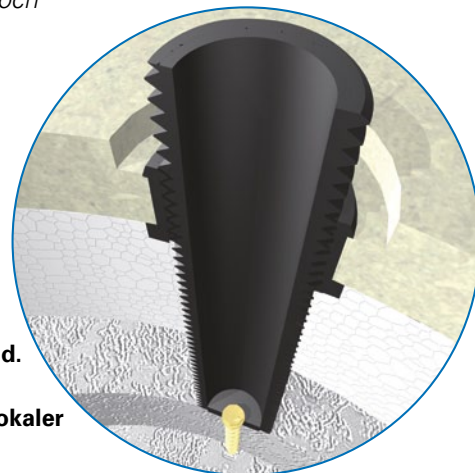

Ingående komponenter

	Installationsgolv	Ljudgolv	Ventilationsgolv
Golvspånskiva EN 312 P6 (V20), 620x1820x22 mm med förmonterade bussningar	X	X	X
Golvspånskiva EN 312 P7 (V313), 620x1820x22 mm med förmonterade bussningar	X	X	X
Nylonskruvar 160 alt 250 alt 400 mm	X		X
Nylonskrub ljudgolv 200 alt 400 mm		X	
Täcklock (endast vid läggning av plastmatta, flytspackling)	X	X	X
Förmonterad isolering kan tillhandahållas	X	X	X
Betongskruv	X	X	X
Spikexpander	X		X
Lim för spånskivor	X	X	X
Ljudfot		X	
Gummibeklädd stålhylsa		X	
Låsskrub ljudfot		X	
Frånluftsfläkt			X
Larmpanel			X
Irisspjäll			X
Startkanal			X
Ventilationskanal rak			X
Ventilationskanal T-skarv			X
Ventilationskanal 90°			X
Ventilationsskarv			X
Ändstopp ventilationskanal			X
Skarvband			X
Tätband			X
Membrantätning			X
Avjämningspackel			X
Fogmassa			X
Primer			X
Rökflaska			X
Filter			X

Spirorör tillkommer

Systembeskrivning Giha Installationsgolv

Gamla hus, industri- och verkstadslokaler kan enkelt och snabbt byggas om utan att golven behöver gjutas om eller reglas upp. Rödrdragningar görs enkelt och osynligt under färdigt golv, samtidigt som ett helt plant och jämnt golv erhålles tack vare nylonkruvarnas nivåreglerande funktion.

Bygghöjden inklusive golvspånskivan kan regleras från 26 - 400 mm för oventilerat golv och 52 - 400 mm för ventilerat golv. Golvspånskivorna kan levereras med förmonterad cellplastisolering.

Systembeskrivning Giha Ljudgolv

Giha Ljudgolv har en stegljudsdämpande ljudfot, som kan ta upp rörelser vertikalt. Den stegljudsdämpande ljudfoten kan ersättas av annan kvalitet vid speciella tillämpningar, exempelvis i de fall lasterna är högre än normalt.

Giha Ljudgolv är framtaget för att kunna monteras i bostäder så att krav enligt BBR (Boverkets byggregler) och Svensk Standard SS 25267 kan uppfyllas. Golvet är kontrollmätt i laboratorium enligt SS-EN ISO 140-3 och SS-EN ISO 140-8 och vi redovisar därmed nödvändiga data för att kunna genomföra noggranna beräkningar i färdig byggnad enligt SS-EN 12354.

På detta sätt kan man enkelt avgöra hur produkten skall kombineras med stomme och anslutande konstruktioner så att föreskriven ljudklass enligt SS 25267 kan uppnås (klass A, B eller C).

Klass C är minimikrav enligt BBR medan klass A och B tillämpas där högre krav eftersträvas. Med rätt val av stomme och andra produktkombinationer kan systemet användas för att uppfylla ljudkrav i samtliga ljudklasser.

P-märkning avser ej de akustiska egenskaperna.

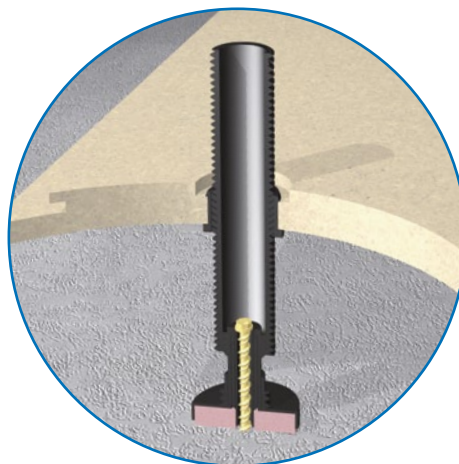

Systembeskrivning Giha Ventilationsgolv

Giha Ventilationsgolv är ett eget separat ventilationssystem i byggnaden och skall inte kopplas ihop med allmänventilationen. Ventilationssystemet för bort dålig lukt och ger efter en tid så låg luftfuktighet i underlaget att mögel inte kan etableras.

Ventilationen under golvet skapas genom att luft sugas ned i kanaler, som läggs under golvet. Inneluft tas ned till golvet via filterförsedda tilluftsintag.

Filtrens uppgift är att förhindra att dammpartiklar kommer ned under golvet, eftersom dessa på sikt kan försämra ventilationsgolvet funktion.

Golvets avluft, dvs den luft som sugas ut från golvet, evakueras utanför byggnaden vid fasad eller tak. Avluften bör inte släppas vid uteplatser, nära sovrum (fönstervädring) eller i anslutning till husets tilluftsintag, på grund av risken för dålig lukt. Giha Ventilationsgolv kan förses med larm så att brukaren direkt kan se om fläkten stannat eller systemet av något annat skäl inte fungerar tillfredsställande.

Genom Giha Ventilationsgolv förhindras effektivt att dålig lukt kan förekomma i inneluft.



Golvsystemet är avsett för normal inredning och belastningar enl lastgrupp A (platta/bjälklag) i EKS och Eurokod EN 12871. Vid högre lastgrupper och onormalt hög belastning - kontakta Giha Support. Förstärkningar kan behövas enligt separata instruktioner och handhavanden.

Giha Installationsgolv

Golv för ojämna underlag

Gamla hus, industri- och verkstadslokaler kan enkelt och snabbt byggas om till exempelvis kontor utan att man behöver gjuta om eller regla upp golven. Rördragningar görs enkelt och osynligt under färdigt golv, samtidigt som ett helt plant och jämnt golv erhålles tack vare nylonskruvarnas nivåreglerande funktion. Systemet passar även på gamla ojämna reglade trägolv m m. Bygghöjden inklusive golvspånskivan kan regleras från 26 - 400 mm för oventilerat golv och 52 - 400 mm för ventilerat golv. Golvspånskivorna kan levereras med förmonterad cellplastisolering.

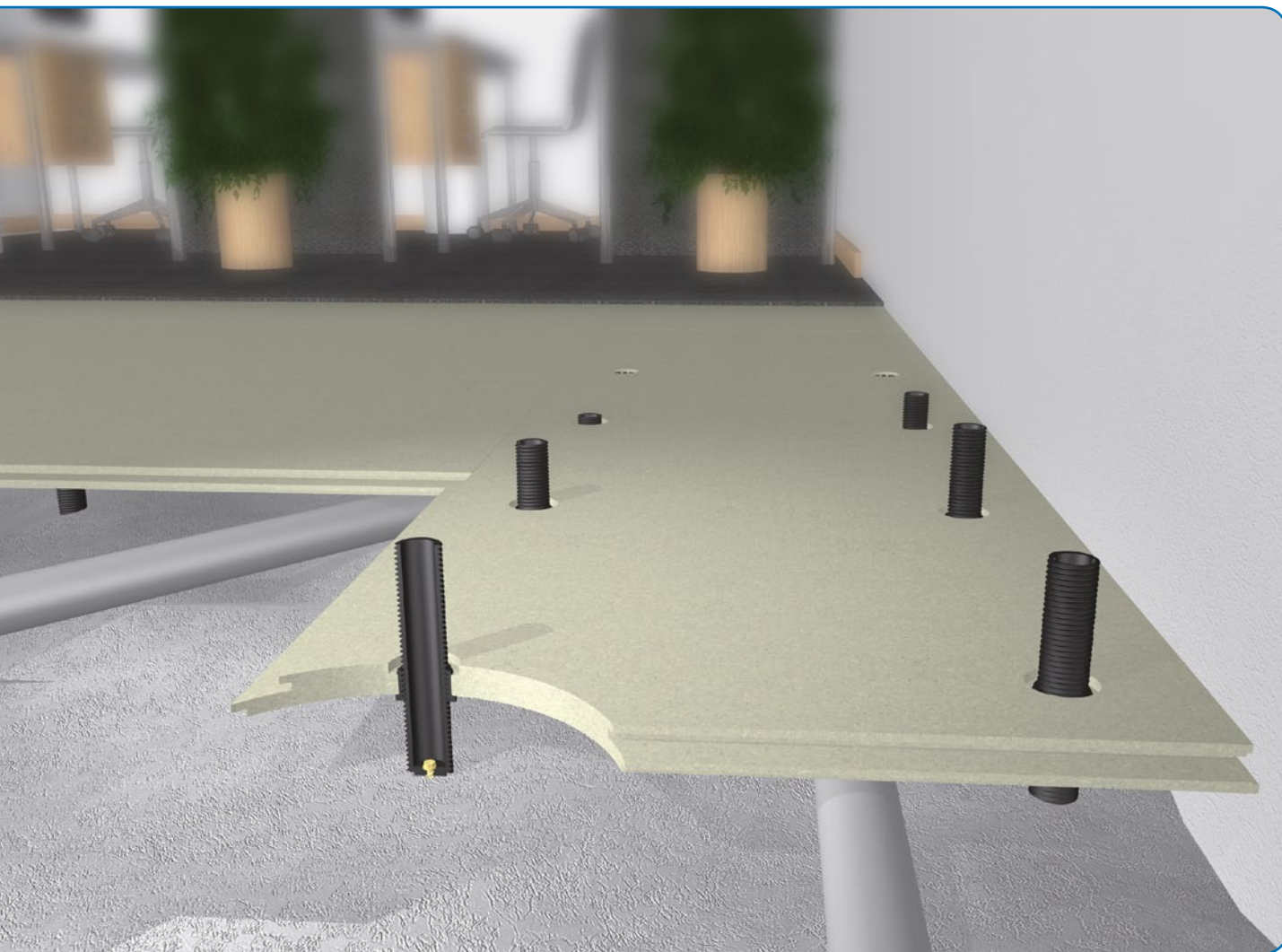

Ingående komponenter är få och golvet klarar hög belastning. Golvspånskivorna är 22 mm tjocka och har tio nylonskruvar som sitter med c-c 400 mm. Nylonskruven fästes i underlaget med medföljande infästningsdetaljer. Nylonskruven kapas i överkant på bussningen, när rätt nivå är inställd. Vid mattläggning eller flytspackling fräses skruven ned och täcklocken limmas sedan i hålen. Täcklocken slipas före mattläggning.

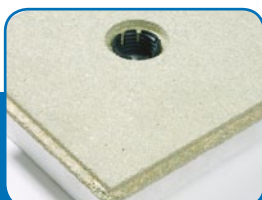

Förmonterade bussningar



Betongskruv för infästning



Spikexpander för infästning



Täcklock



Dubbelpip för limning

Giha Ljudgolv

Ljudisolerade golv

Giha's patenterade ljudfot har stor ljudabsorberande yta.

Ljud reduceras effektivt bort och förhindrar spridning till omgivande rum och lokaler. Golvspånskivorna kan levereras med förmonterad cellplastisolering.

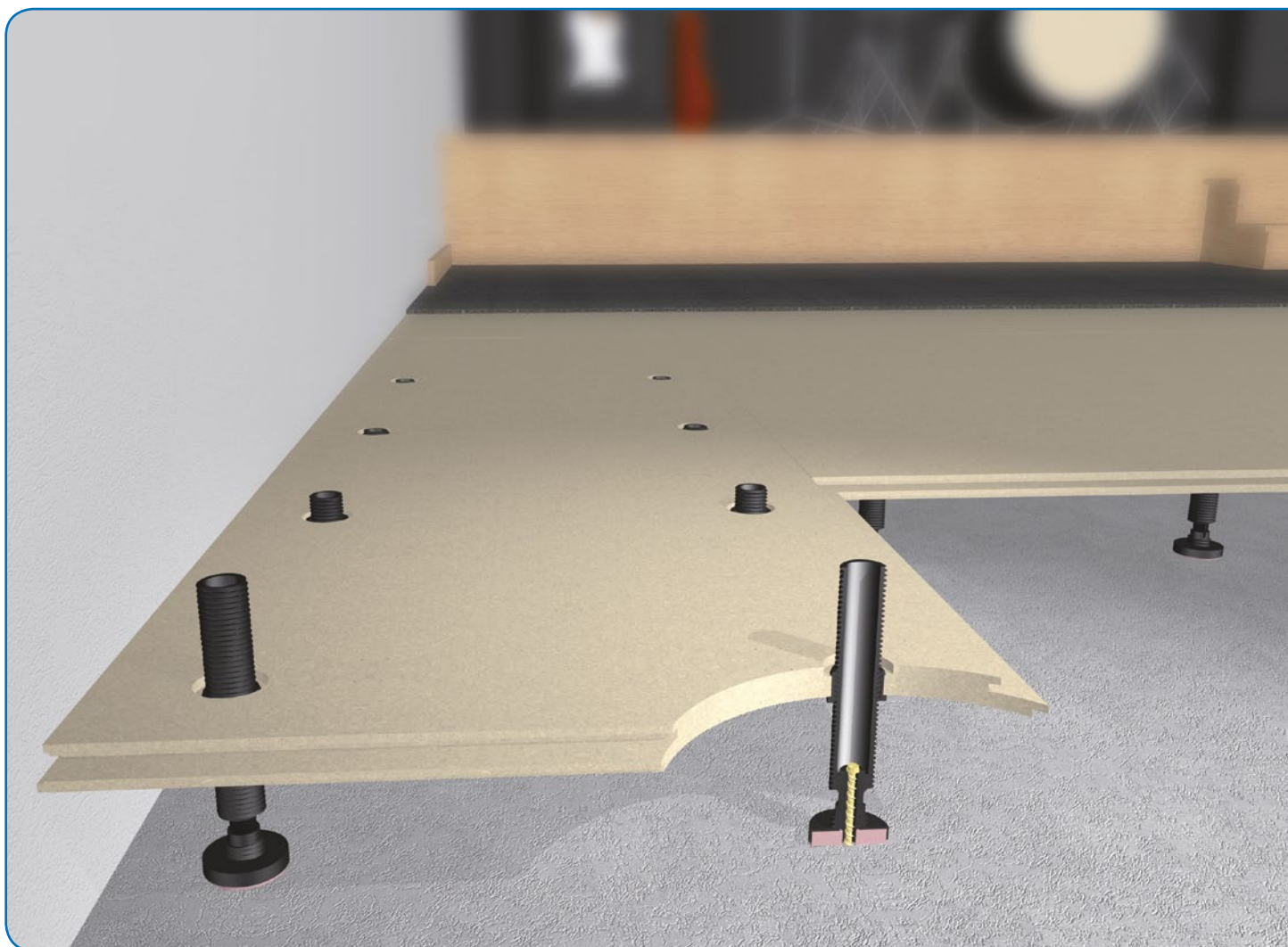

Vi redovisar ingångsdata för beräkning av ljudisolering enligt SS EN 12354. Mätningarna är gjorda enligt ISO 140 vid SP i Borås och för ett standardgolv i laboratorium uppnås en stegljudsförbättring med 26 dB.



Patenterad ljudfot

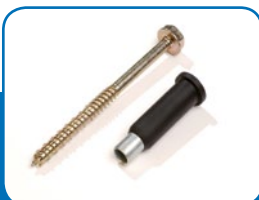

Betongskruv och hylsa för infästning



Dubbelpip för limning



Patenterat dammsugarmunstycke för borrning

Giha Ventilationsgolv

Ventilationsgolv för god inomhusmiljö

Vid fukt, mögel eller vissa radonproblem installeras golvet med ventilationskanaler och frånluftsfläkt. Genom undertrycksventilationen erhålles en uttorkande effekt och den dåliga luften förs effektivt ut ur huset. Ventilationskanalerna har mycket låg bygghöjd, vilket är fördelaktigt när befintliga dörrar kan behållas. Bilden visar golvspånskivor med förmonterad cellplastisolering.

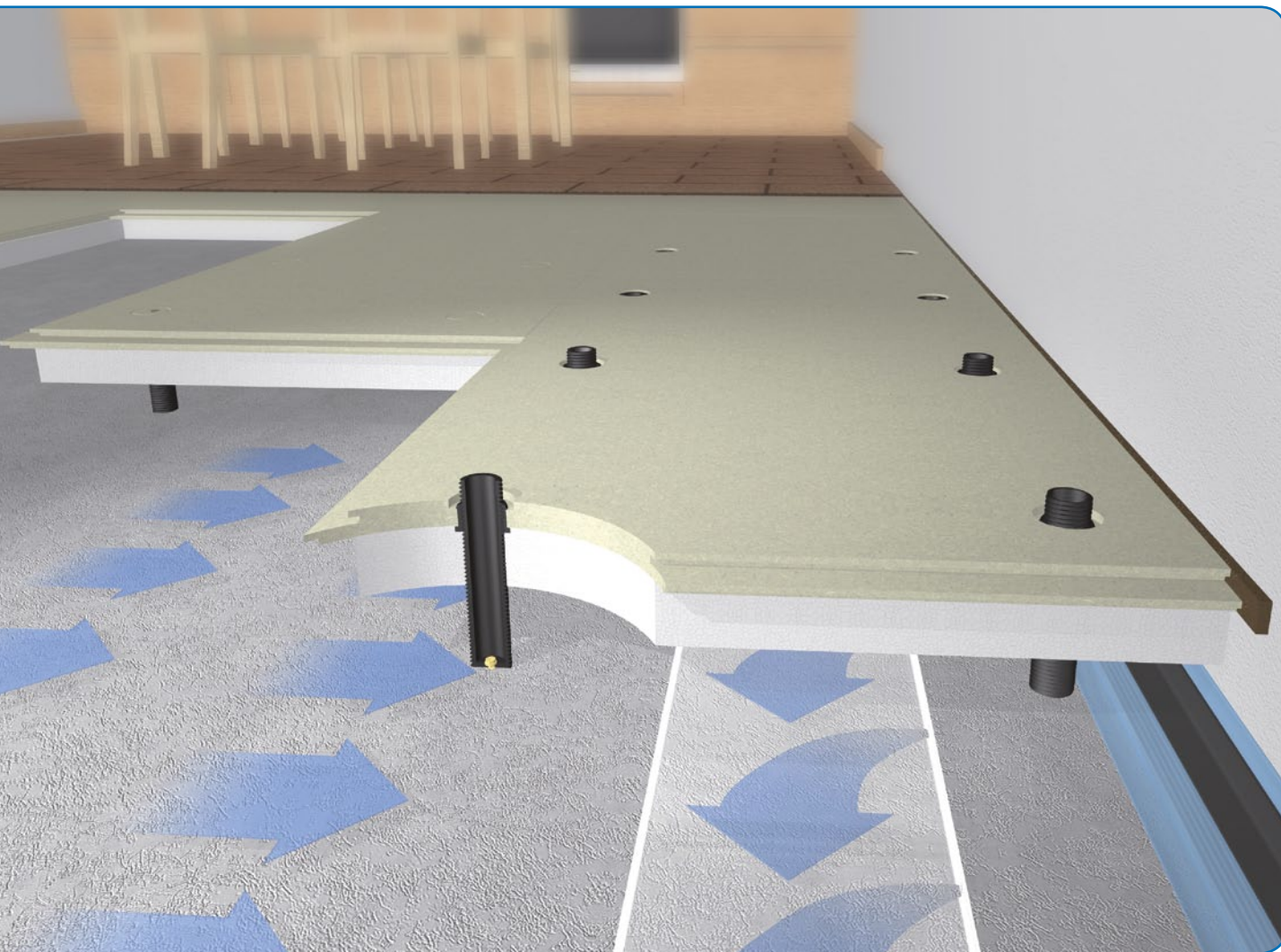

Ventilationskanalerna sammanfogas med medföljande skarvband. Kanalerna bygger endast 20 mm i höjd, vilket ger extremt låg bygghöjd. Kanalerna levereras i längder om 2 meter med böjar och ändstopp, samt stös för inkoppling till frånluftsfläkt med spirorör.

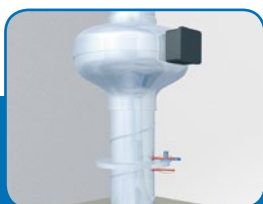

Frånluftsfläkt med irisspjäll

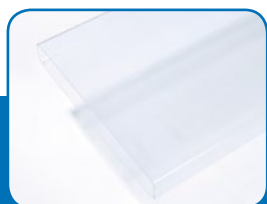

Ventilationskanaler



Skarvband



Förmonterad isolering

Giha Värmegolv

52 mm golvvärmesystem

Giha Värmegolvssystem som är ett komplett vattenburet golvvärmesystem baserat på samma pålitliga och högkvalitativa koncept som övriga produkter. Med Giha Värmegolv får man snabbt och enkelt möjlighet till komfortabel golvvärme där det annars skulle medföra stora ingrepp i lokalen. Golvvärme ger generellt sett en behagligare inomhusmiljö och komfortabel värmefördelning.



Giha Värmegolvssystem är patenterat (pat. nr: 1000240-0). Isolerskiva och golvvärmeplåtar ingår ej i P-märkning eller typgodkännande.



Passar även vid ljudisolerade golv



Nylonskruv i förmonterad bussning

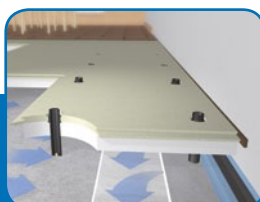

Passar alla golv oberoende av lutning och ojämnheter

Förberedelser och åtgärder före montering



Börja med att noggrant läsa igenom kontrollplanen, sid 14-15.

Rengör och dammsug golvytorna. Kontrollera därefter att rätt höjd erhålles på färdigt golv i förhållande till dörrar och andra viktiga anslutningar.

OBS! Om risk för kvarvarande fukt i golv eller väggar föreligger eller om dålig lukt förekommer, skall Giha ventilationssystem installeras. I vissa fall av radonproblem kan Giha ventilationssystem också användas. Läs mer om hur man går tillväga på sid 11, eller kontakta vår support för tips och råd.

Vid installation av mekanisk ventilation, utförs först steg 10-12 sid 12.

Verktyg som behövs:

Giha verktygssats
Cirkelsåg
Fogsvans
Handöverfräs med 12 mm chuck
Slagbormmaskin
Byggsugare
Linjelaser på stativ
Dubbelpip till limflaska
Skruvdragare för montering av nylonskruvarna i golvsivan

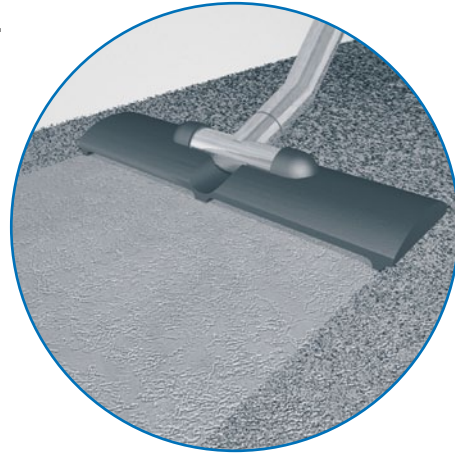

Giha verktygssats.

Montering av Giha Installationsgolv

1

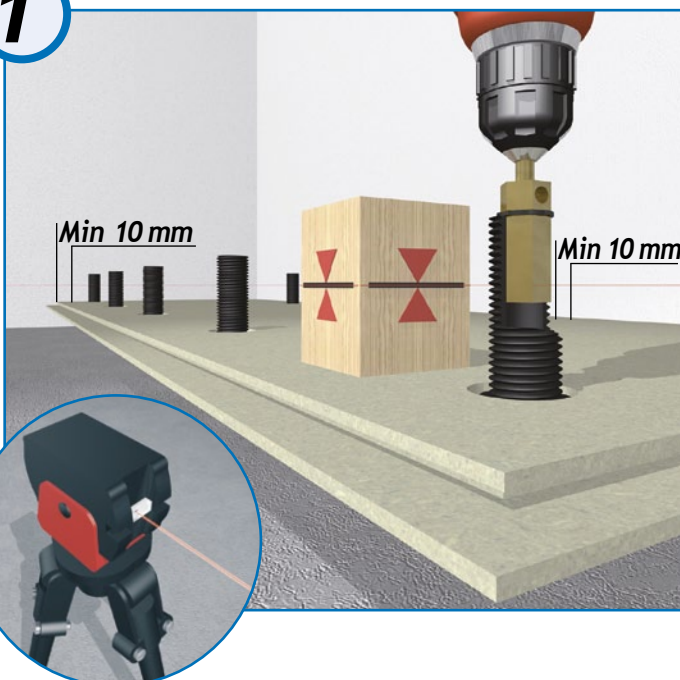

Montera samtliga nylonskruvar i de förmonterade bussningarna i den första golvspånskivan.

Börja i ett hörn och lägg från vänster till höger. Justera skivorna noga i höjd- och sidled. Använd linjelaser eller vattenpass och rätskiva. **Lämna rörelsefog om min 10 mm mot vägg.** Större golvytor förses med rörelsefog var 10:e meter.

Förankra första golvspånskivan i underlaget enl. bild 3 och 4, sid 9.



Vid montering av ventilationsgolv skall golvspånskivornas sponstade kanter mot vägg sågas bort för att senare förses med tätband (Se bild 13, sid. 13).

Montering av Giha Installationsgolv

2

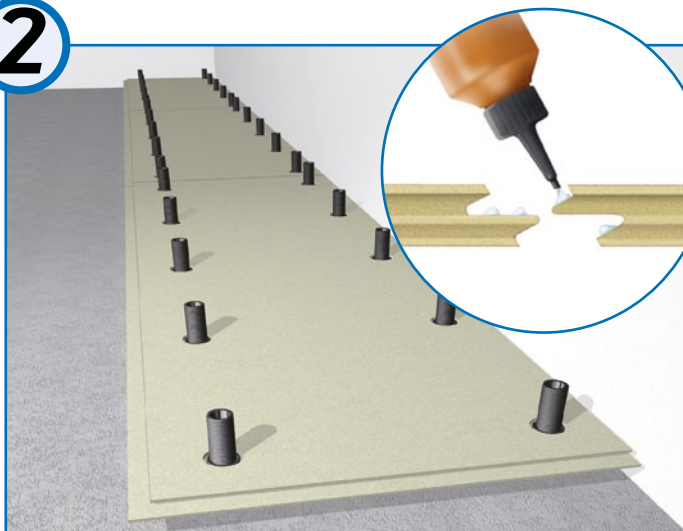

Fortsätt monteringen av första raden av golvspånskivorna. Limma skarvarna noggrant, så hela fogen fylls med lim. Använd dubbelpip till limflaska (ingår i Giha verktygssats) och lim typ Casco 3303 trälim el. likv. För golvspånskivor av kvalitet EN 312 P7 skall Casco 3337 el. likv. användas.

! *Slå ihop golvspånskivorna noga så att inga springor bildas. Använd slagkloss.*

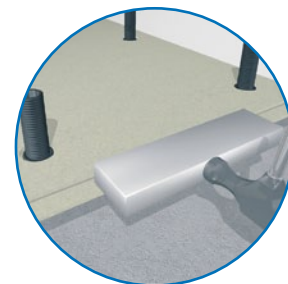

3



Hål borrar igenom nylonskruvarna för att kunna förankra dessa med betongskruv eller spikexpander. Allt borrkax sugts effektivt upp under borringen med hjälp av Giha's patenterade dammsugarmunstycke, som ingår i Giha verktygssats.

! *Prova före läggning på flera ställen i underlaget vilket fästelement som passar för aktuellt underlag.*



Betongskruv



Spikexpander

4

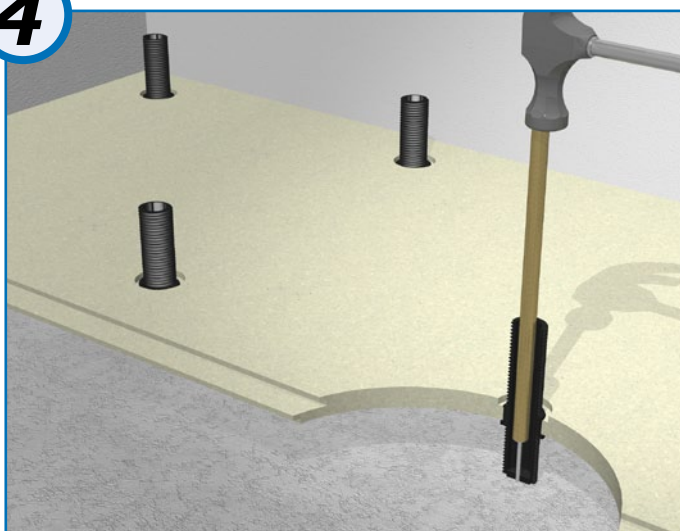

Förankra därefter hela första raden av golvspånskivor i underlaget.

! *Vid dörrar och insteg eller högre punktbelastning rekommenderas att montera en extra nylonskruv.*

Montering av Giha Installationsgolv

5

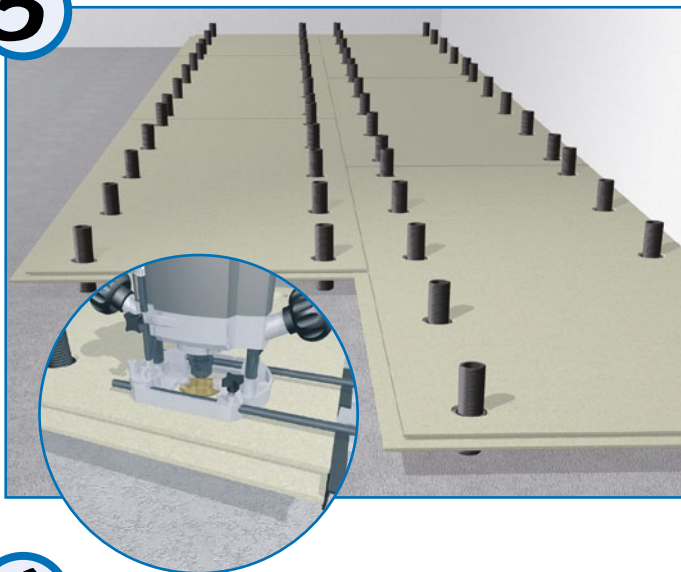

Fortsätt monteringen av nästa rad av golvspånskivor. Kortsidesskarvarna på intilliggande rad förskjuts ca 400 mm.

Vid kapning av golvspånskivorna skall nya hål för bussningar fräsas 100 mm från vägg med Giha hålfräs. Använd handöverfräs med 12 mm chuck. Dammsug upp ev. frässpån från underlaget (betongplatta). Montera medföljande bussningar i hålen.

! *OBS! Fräsdjupet:
Bussningen får EJ glappa.*

6



Förankra samtliga nylonskruvar i underlaget. Limma och lägg nästa skivrad. Förankra yttre skruvraden i underlaget. Efter att hela golvet är lagt förankras även nylonskruvarna närmast skarvarna.

Därefter kapas de uppstickande nylonskruvarna med t ex "Multi-cutter/ Multiverktyg" eller såg.

7

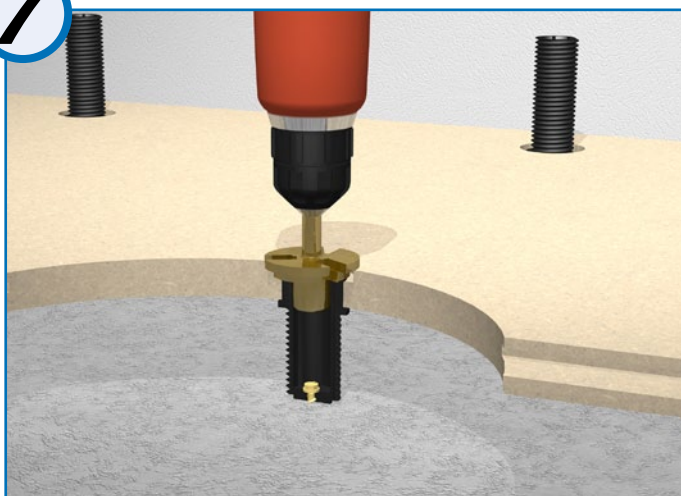

Gäller endast vid läggning av matta eller flytspackling:

Fräs ned nylonskruvarna för montering av lock. Fräsen skall böttna mot golvspånskivan. Tillse att skivornas fuktkvot ej överstiger 8 % vid läggning av matta.

! *Rengör/dammsug efter fräsning.*

Montering av Giha Installationsgolv

8

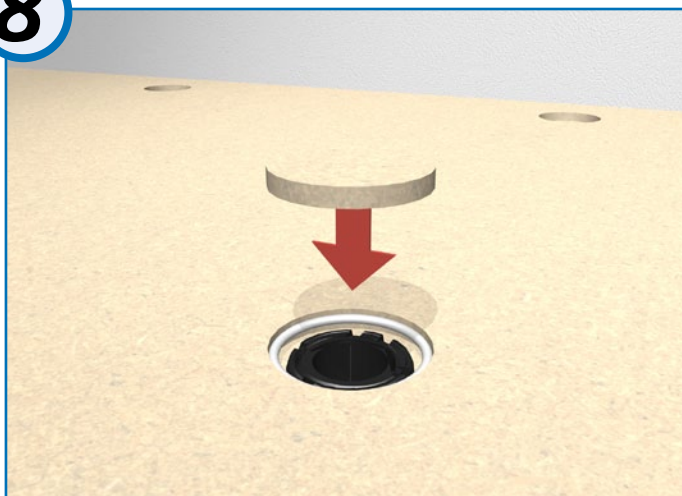

Limma fast tillhörande täcklock i hålen. Täcklocken skall slipas ned före läggning av matta eller liknande.

OBS: Täcklocken behövs endast vid spackling och mattläggning.

Montering av Giha Ljudgolv

9

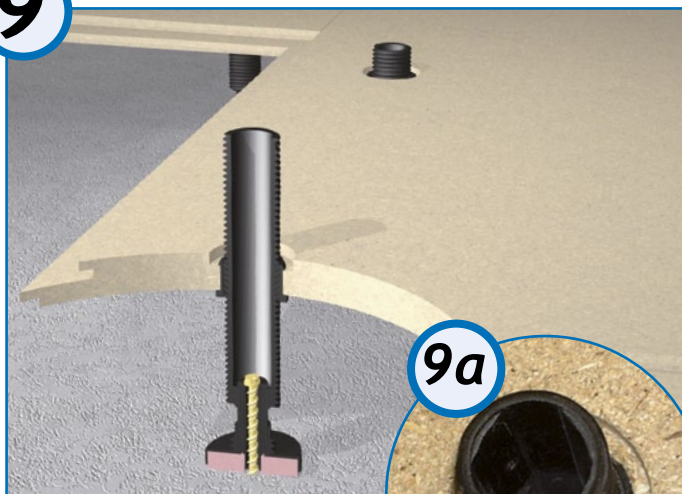

Montera Giha ljudgolv på samma sätt som Giha Installationsgolv. Gummibeklädd stålhylsa monteras i nylonskruven innan borrar. Därefter förankras nylonskruv och ljudfot i underlaget med Giha betongskruv.

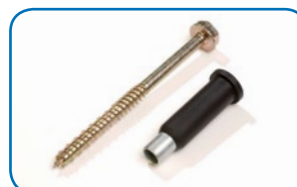

Skruv för förankring av ljudfot, 80 mm och gummibeklädd stålhylsa.

Före varje ny rad av golvspånskivor skall alla ljudfötter justeras mot betongen. Därefter förankras golvspånskivorna med två betongskruvar (OBS! Varje skiva i första raden förankras med fyra betongskruvar). Efter höjdjustering låses alla nylonskruvar med låsskruv enl. bild 9a.

Montering av Giha Ventilationsgolv

OBS! All montering av ventilation utföres innan golvläggning.

Kontrollera att inte luftläckage förekommer i betongplattan t ex genomgående sprickor (med rökflaska). Avsyna och täta ev genomföringar, sprickor, hål eller dylikt. Alla ytor som angränsar till mekaniskt ventilerade utrymmen tätas så att luftläckage ej uppstår. Sprickor i betongen tätas med samma material som golv - väggvinkeln enl. bild 10.



Vid minsta osäkerhet beträffande undertrycksventilation och Gihans ventilationsgolv, ta kontakt med vår support.

Montering av Giha Ventilationsgolv

10

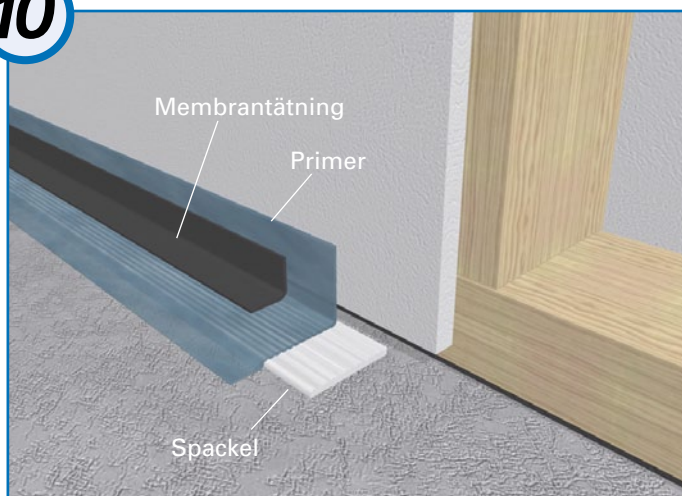

Täta noggrant golv - väggvinkeln med Giha membrantätning mot luftläckage.

Om underlaget är ojämnt skall ytan spacklas med avjämningsspackel. Därefter primas vägg och golv för bästa vidhäftning för membrantätningen, som därefter appliceras.



Noggrann tätning av golv - väggvinkeln är en förutsättning för att få optimal funktion av Giha Ventilationsgolv.

11

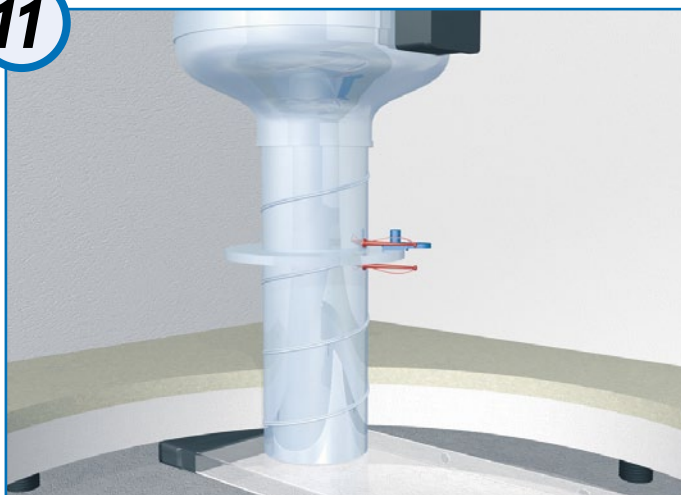

Kontrollera var frånluftsfläkten skall placeras. Förslagsvis dolt i en garderob eller liknande. Beakta ev lukt från avluft. Säkerställ var avluften bör evakueras. Se projekteringsunderlaget.

Börja med den stofsörsedda "startkanalen" där fläkten skall placeras. Placera därefter ventilationskanalerna efter projekteringsunderlaget, med de förborrade hålen mot väggen.

Montera avluftsroren (spirorör \varnothing 100 mm) på startkanalens stös, och montera irisspjäll och fläkt på röret. Irisspjället skall placeras ca 30 cm före fläkten.

12

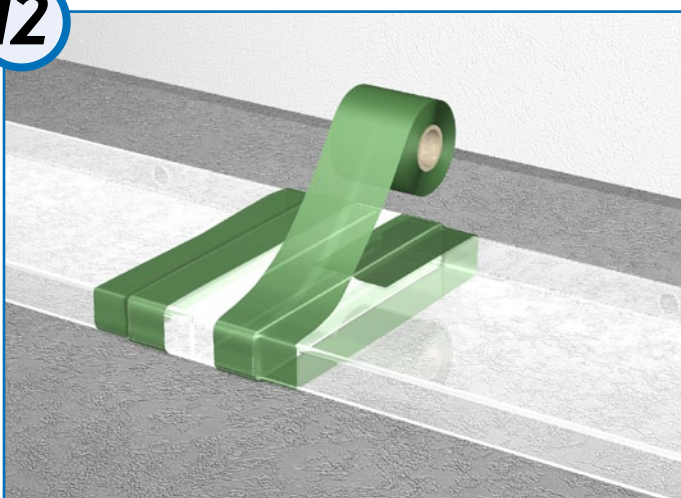

Ventilationskanalerna kapas enkelt till rätt längd med en vanlig fogsvans.

Skarva ihop kanalerna och täta skarvar och ändrar noggrant med Giha skarvtätning.

När ventilationskanal och avluftsanordning är på plats skall täthetskontroll av kanalsystemet göras tillsammans med fläkten.

Montering av Giha Ventilationsgolv

13

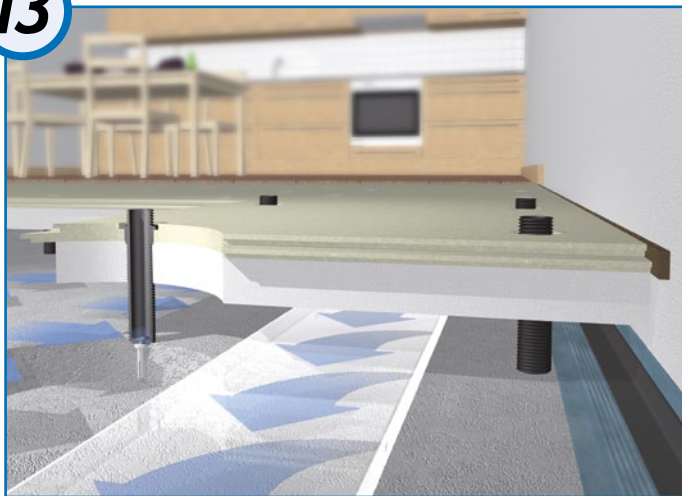

Golvspånskivor mot vägg skall rensågas så att spanten mot väggen försvinner. Dammsug upp ev. spån från underlaget. Lämna rörelsefog ca 10 mm från vägg. Större golvytor förses med rörelsefog var 10:e meter. Här skall senare Giha's tätband monteras. Vid sträckor över 10 meter skall rörelsefogen ökas med 1 mm per meter.



All övrig håltagning i golvspånskivan skall tätas mot luftläckage.

14

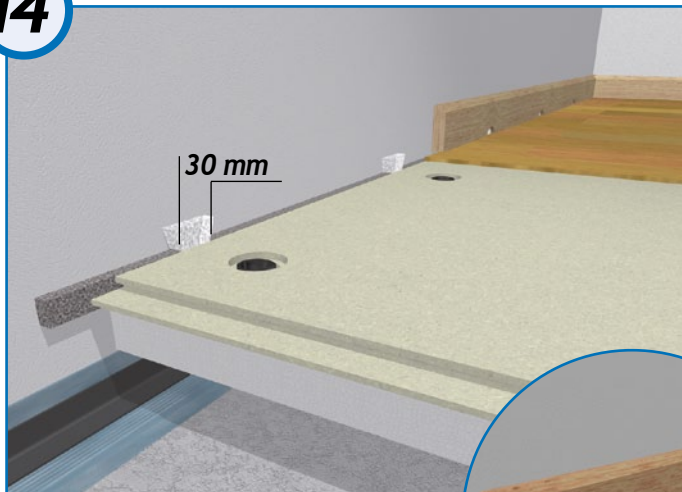

När hela golvet är lagt skall tätband monteras. Tätbandet pressas ned mellan golvspånskivan och väggen. Tillse att tätbandet fyller ut ordentligt.

Lämna 30 mm öppning för filter på c-c 400 mm enl. ritning.

Tillse att filtret sluter tätt mot hålrummet, så att damm ej kan komma ner under golvet.

Giha ventilationsgolv kan även förses med tilluftskanal med filter istället för tilluft via golvsockel.

15



Tillse att skivornas fuktkvot ej överstiger 8 % vid läggning av matta. När golvsystemet är klart och golvbeläggningen lagd, monteras golvlisten.

OBS! Gör uttag 30 mm i golvlisten för tilluft, c-c 400 mm i anslutning till filtret.



Injustering och besiktning av det mekaniskt ventilerade golvsystemet skall och får endast göras av behörig injusterare.

Kontrollplan och funktionskontroller

Namn: _____

Fastighetsbeteckning: _____

Ordernummer: _____

Adress: _____

Rödmarkerade punkter ifylles av entreprenör. **Blåmarkerade** punkter ifylles av besiktningsman

Kontrollpunkt	Datum och kontrollant	Godkänd funktion		Anmärkningar
		Ja	Nej	
1 Mottagningskontroll av att leverans stämmer med följesedel, inga material är skadade under transport, material har förvarats täckt el. inomhus.				
2 Kontrollera underlaget för rätt typ av infästning.				
3 Extra förstärkningar vid dörrar och punktlastar är gjorda.				
4 Rörelsefogar korrekt gjorda.				
5 Tätning av golvvinkel (betongplatta - vägg) är noggrant genomförd.				
6 Ev. otätheter i betongplattan är tätade och kontrollerade. Kontrolleras med rökflaska vid undertryck inne i förhållande till ute.				
7 Betongplattan noggrant dammsugen från organiskt material. Okulär kontroll.				
8 Inga otätheter i ventilationskanal. (skarvar, ändlock, påstick etc.) Kontrolleras med rök med fläkt ansluten.				
9 Inga otätheter i fläkthus och vid anslutn. av fläkt till kanal. Kontrolleras med rök.				
10 Lufttät anslutning mellan golv vent-kanal till fläkt. Kontrolleras med rök och ventilation i drift.				

Kontrollpunkt	Datum och kontrollant	Godkänd funktion		Anmärkningar
		Ja	Nej	
11 Lufttät anslutning av golvskena och vägg. (Gäller ej vid luftintag). Kontrolleras med rök och ventilation i drift.				
12 Filter monterat mellan sockel och vägg vid tilluftintag. Kontrolleras okulärt och ev. med rök och ventilation i drift.				
13 Luft- och vattentätt mellan avlufts kanal och utsida fasad. Okulär kontroll.				
14 Inställningar av fläkt och ev. spjäll noteras under anmärkningar samt att spjäll är monterat enligt anvisningar på spjäll (måttangivelser).				
15 Luftströmning till golv vid samtliga luftintag. Kontrolleras med rök.				
16 Tryckskillnad mäts över golvet vid luftintag, slang förs ned till golvet via filtret i intaget, längst bort från fläkten. Mätvärde och plats noteras under anm. (godkänt värde > 0,5 Pa).				
17 Mätning av totalt luftflöde från golv. Mätmetod, uppmätt luftflöde och golvyta noteras under anmärkningar. (<0,08 l/sm ² golvyta)				
18 Larmfunktion monterad och kontrollerad.				
19 Driftsinstruktioner genomgångna med brukaren (larm, rengöring, filter, etc.)				
20 I självdragsventilerade hus: Kontrollera med rökflaska i samtliga kanaler med golvventilationen i drift, att luftströmmen ej vänder i frånlufts kanaler för allmänventilation och strömmar in i huset.				
21 Märklapp skickas efter inkommen kontrollplan och sätts upp i närheten av fläkt, plats noteras under anmärkningar.				

Miljö & Kvalitet

Samtliga produkter i vårt system ingår i det naturliga kretsloppet för återanvändning eller återvinning.

Kraven höjs successivt för att säkerställa att våra produkter ständigt tillhör de bästa ur både miljö- och kvalitetssynpunkt. Våra produkter är granskade, kontrollerade och godkända enligt certifieringsregler som finns för olika produktområden.

Produktbeskrivning

Se vår webbplats för mer information.

Hanteringsanvisningar

1. Allmänt för EN 312 P6-skivor (V20)

Trävita spånskivor s k EN 312 P6-skivor är avsedda för användning i torra inomhusmiljöer. Dessa skall ej användas utomhus eller på sådant sätt att de utsätts för väta eller hög luftfuktighet.

2. Allmänt för EN 312 P7-skivor (V313)

Fukttåliga spånskivor s k EN 312 P7-skivor är avsedda för användning upp till 80 % relativ luftfuktighet. Kortvarigt kan högre relativ luftfuktighet tillåtas. Max några dygn.

3. Skydd under transport

Vid transport ska skivorna skyddas mot nederbörd och nedsmutsning.

4. Skydd under lagring

Skivorna ska alltid hanteras med varsamhet. Alla skivor ska lagras på plant och och vågrätt underlag. **OBS!** Stapla aldrig skivor direkt på marken.

EN 312 P6-skivor (V20)-skivor lagras inomhus.

Vid ev kortvarig lagring utomhus täckes skivorna helt med pressening o d. Lämpligaste lagringsbetingelser är 15 - 20°C och 40 - 50 % relativ luftfuktighet. Vid lagring i fuktiga utrymmen svepes spånskivepaketen i plastfolie (polyetenfolie). Om temperaturen sjunker avsevärt kan luftfuktigheten falla ut som kondens. Avtäck i så fall paketen för att undvika fuktskador.

EN 312 P7-skivor (V313) kan lagras utomhus, men skyddas mot nederbörd m m med pressening o d. Relativa luftfuktigheten på lagringsplatsen får ej långvarigt överstiga 80 %. Profilerade skivor kan, om de långvarigt utsättes för hög fuktighet, skadas i kantprofilen (svälla) så att svårigheter vid monteringen kan uppstå.

5. Formaldehyd

Spånskivorna har verifierats mot Kemikalieinspektionens föreskrifter med avseende på formaldehydavgivelse. Produkten klarar kravet för klass E1.

Teknisk support:  070-623 76 60

